

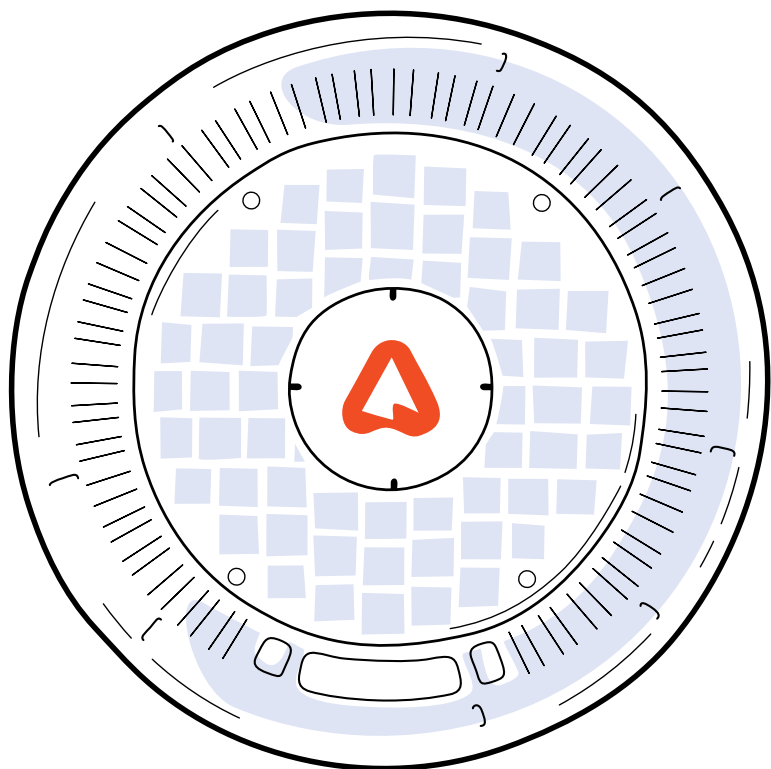

ARABLE **MARK 2**

QUICK START GUIDE



Languages included in this manual:



1 **Get to Know Your Mark 2**

Mark 2 features

The deployment button

Function indicator lights

3 **Be Prepared Before Going to the Field**

Charge the Mark

Plan pole height and obtain installation accessories

4 **Installing in the Field**

Install Arable Ground Anchor and Pole

Insert bird deterrent spikes

Make sure antenna is pointing down

Deploy (turn ON) your device

Verify deployment

Mount device on pole

7 **Connect Accessories**

Install Arable Bridge, if using

Install Arable Solar

Name your device location in Arable's platform

9 **Undeploying Your Mark****10** **Troubleshooting****11** **Translations**



Top dome features

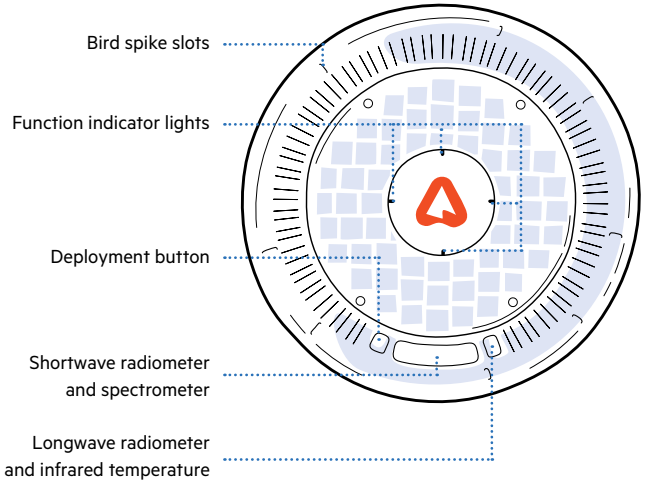

Underside features

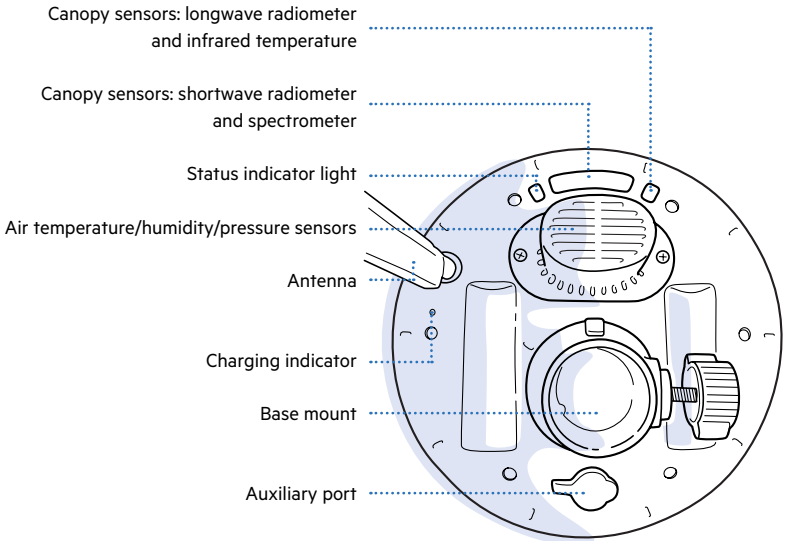



The deployment button

The Mark 2 is controlled by one button.

The length of the button press determines the function.

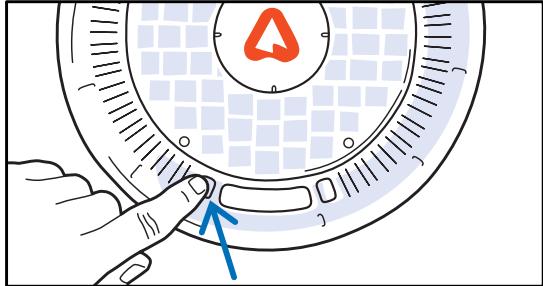

SHORT PRESS < 2 seconds
Function: Check deployment status



MEDIUM PRESS 5 - 10 seconds
Function: Turn on/off (deploy/undeploy)



LONG PRESS 15+ seconds
Function: Reset device
*On long press, all four function indicator lights flash blue for 5 seconds and then turn OFF. Once this happens, the device will return to the deployment state it was in prior to reset.

Function indicator lights

The LED lights around the Arable logo indicate the state of network connectivity, GPS connection, battery level, and sensor status.

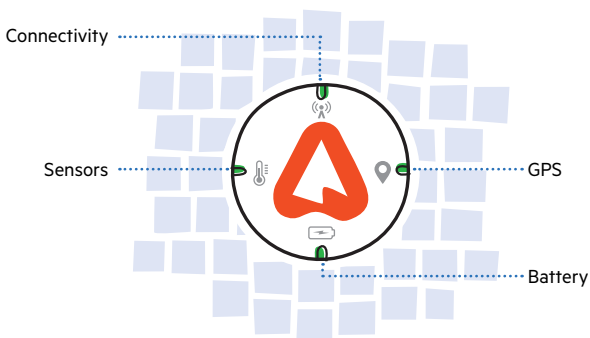

Be Prepared Before Going to the Field

IMPORTANT!

Wait until you're at your planned installation location before attempting deployment. Devices will not successfully deploy indoors.

1. Charge the Mark 2 using the included AC power adapter

The charging indicator light on the underside of the Mark is orange when charging and turns green when fully charged. Your Mark should be fully charged before deployment.

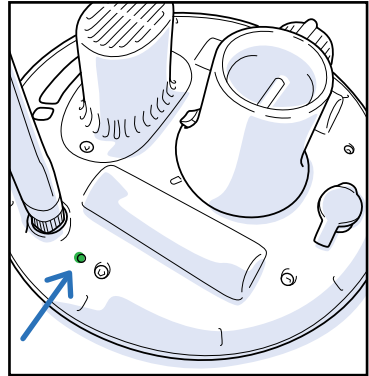

2. Plan pole height & obtain installation accessories

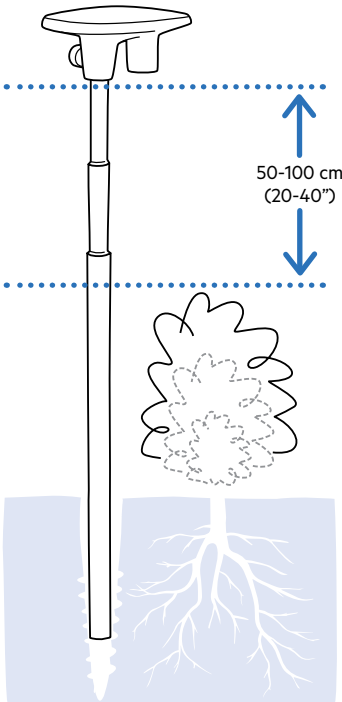

The Mark 2 should be positioned approximately 1 meter (3') above maximum canopy height. When planning pole height, take into account the length of pole that will be below ground. If you choose not to use a ground anchor, make sure that your pole is firmly rooted in the ground to prevent movement during the season.

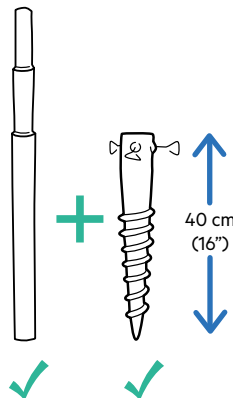

Installing in the Field



3. Install Arable Ground Anchor (if using) and pole

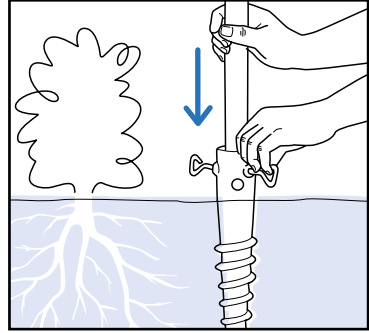
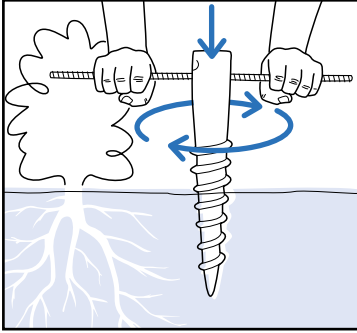

4. Insert bird deterrent spikes

Devices are shipped with a protective film over the dome. Remove the plastic film after installing bird spikes. If the film has already been removed, wipe the dome with a soft cloth to make sure it's free of debris and fingerprints.

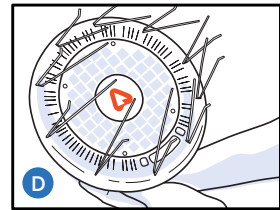
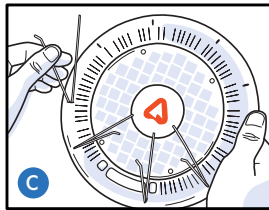
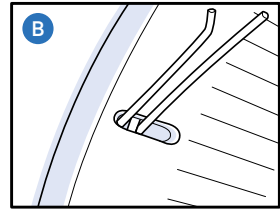
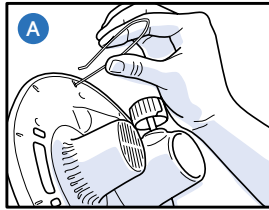

5. Make sure the antenna is pointing down

Older versions of the Mark 2 have a bendable antenna.

Newer versions have a rigid antenna that points down.

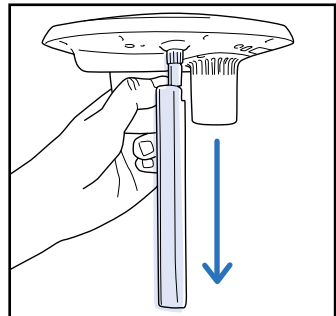



6. Deploy (turn ON) your device

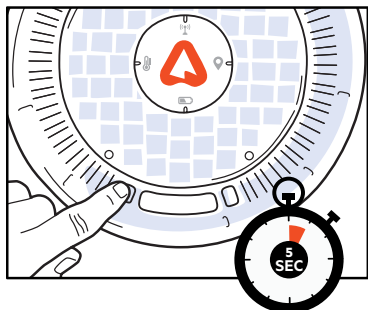

Press and hold the button for 5 seconds to deploy. The indicator lights will flash blue while booting, then turn green once complete.

The Mark 2 has successfully deployed when all four lights are green. After a successful deployment, the green lights will then turn off one at a time, starting with the battery light, in a clockwise direction.

IMPORTANT!

There may be a delay of up to 20 seconds between lights as the Mark 2 advances through the deployment sequence. The entire deployment process may take several minutes depending on the connectivity in your area. Please do not try redeploying during this period as it may take time for your Mark to establish a network connection. If after 20 minutes your Mark has still not deployed, please refer to the troubleshooting section.

The action to deploy and undeploy the Mark 2 is the same: a 5-second button press. Do not press and hold the button more than once, as this will cause the device to undeploy. If the lights blink blue and turn off in a counterclockwise direction, the device has just undeployed. Repeat Step 6.

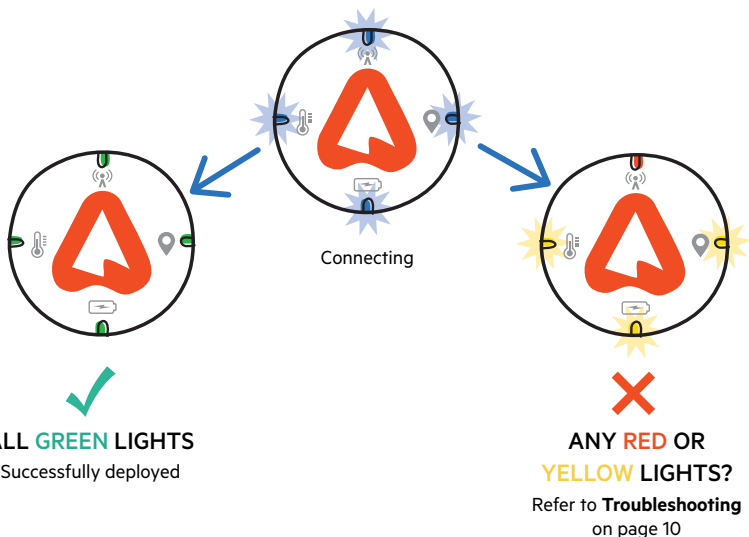



7. Verify deployment

Short-press the button (< 2 seconds) and check the status indicator light on the underside of the device. A green light indicates successful deployment. You will receive a "New Location" alert in the Arable web and mobile apps once the device has successfully deployed.

Note: Wait at least 5 seconds between status checks, or the device may not respond.

If the light is red, refer to **Troubleshooting** on page 10.

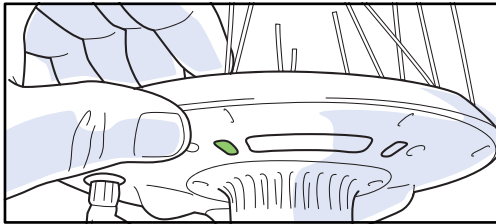

Connecting



Successful



Failure



Undeployed

8. Mount device on pole

Locate canopy sensors on the underside of the device.

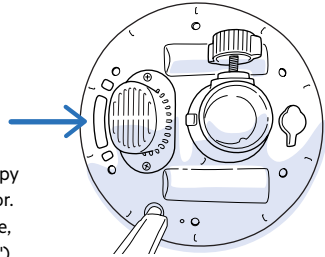

Place the Mark on the pole and rotate to position canopy sensors over the crop and oriented towards the equator. Tighten the mounting screw. If using a telescoping pole, raise pole to correct height, approximately 1 meter (40") above maximum canopy height.

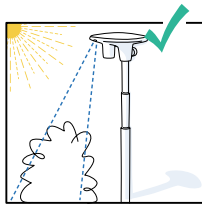

Correct: sensors over canopy



Correct: sensors oriented toward equator

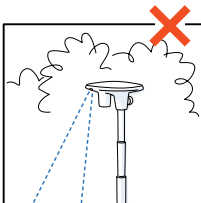

Incorrect: device is too low/inside canopy

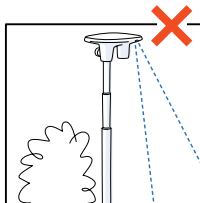

Incorrect: sensors aimed away from plants

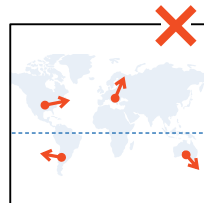

Incorrect: sensors oriented away from equator



9. Install Arable Bridge, if using

Refer to the Bridge Quick Start Guide for installation instructions.



Scan for Bridge Guide

10. Install Arable Solar

- A** Attach Solar at least 20 cm (8") from top of pole. Attach clips onto pole under the Mark 2.

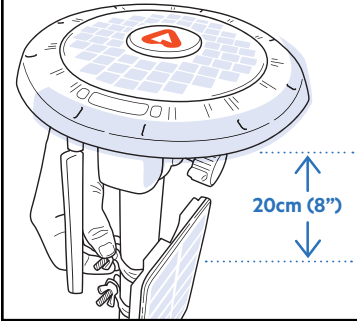

- B** Orient panel towards equator. Tighten the wing nuts. ✓ ✗

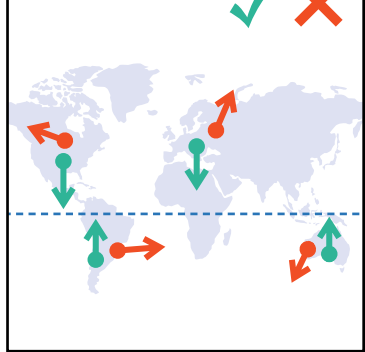

- C** If using Arable Bridge, connect panel to Arable Bridge.

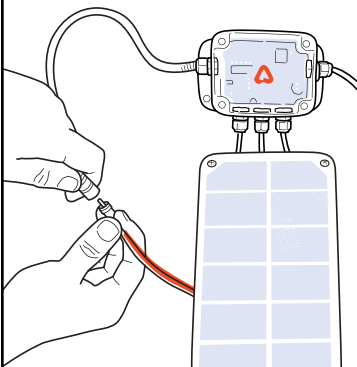

- D** If using only a Mark, connect panel to Mark using supplementary cable.

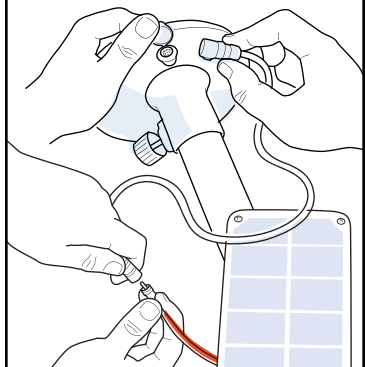



11. Name the device location in Arable's platform

In order to complete the deployment process, you must name the device location in Arable's web or mobile app.

Your newly-deployed Mark will appear as "Untitled Location." Log into either app to rename the location.

Please note that some readings (e.g., NDVI, chlorophyll index) are aggregated daily and may take up to 24 hours to become available.

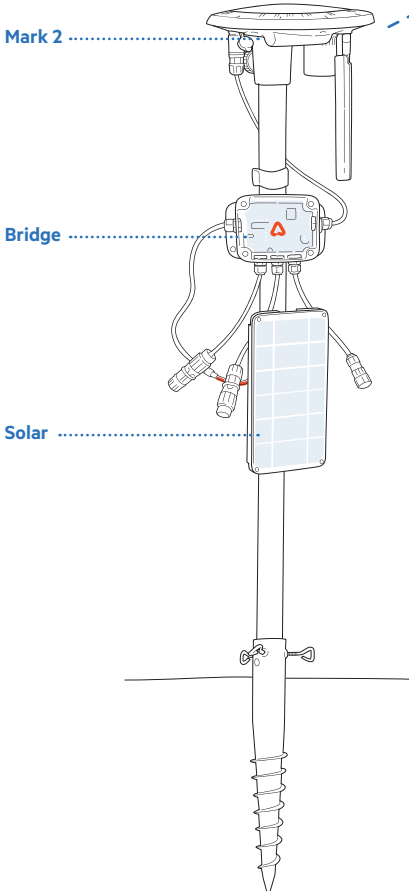

Undeploying Your Mark



Undeploy (turn OFF) your Mark

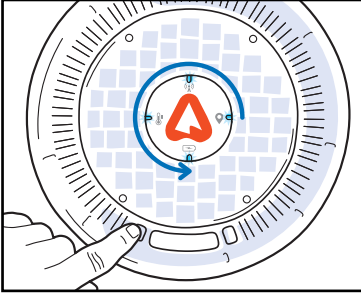

To undeploy, press and hold the button for 5 seconds. All four function indicator lights will flash blue, then shut off one at a time in a counterclockwise direction beginning with the GPS light.

The undeployment process should take about 30 seconds. When all four lights have shut off, the device has successfully undeployed.

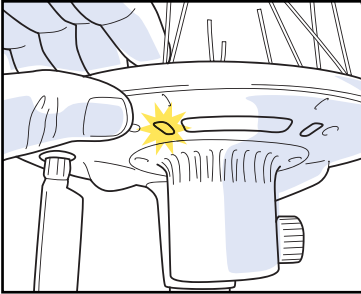

Verify undeployment by pressing the top button for 1 second. Once pressed, immediately check the LED on the bottom of the Mark. If yellow, the device has been undeployed. If green, try undeploying your Mark once more.

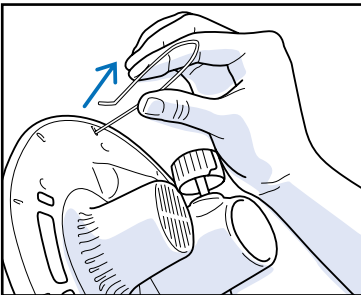

Once undeployed, remove bird spikes and wipe the device clean with a soft, dry cloth.

Store the device in a cool, dry location until your planned reinstallation date.

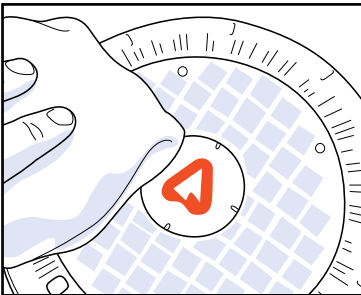

Troubleshooting



Function indicator light key:



In process of connecting/testing



Success



Failure



Undeployed

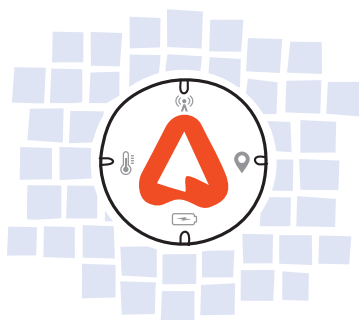

If any of the function indicator lights are red or yellow:

Battery:



Charge the Mark with the AC wall adapter until the charging indicator light on the underside of the device is green.

Sensors:



There is an issue with the sensors. Attempt a hard reset with a 15-second button press. If the light is still red after reset, contact Arable Support.

Connectivity:



If your device fails to deploy due to connectivity, please do not immediately redeploy. Allow 20 minutes for your Mark to establish a connection. Oftentimes, the device will successfully deploy in that time. If the device fails to deploy after 20 minutes, or if the Connectivity light is red and the other lights are flashing yellow, there is inadequate cellular connection in the deployment location. Move the device to another location and deploy again.

GPS:



Make sure your device is deployed outdoors. Even outdoors, it may need some time to acquire a GPS signal. Your device can deploy without GPS and acquire a signal later. If the device location does not appear in the web or mobile app after your device has synced, reach out to Arable Support with your device's GPS coordinates for a manual override.

Questions?



Click or tap in app



support.arable.com



support@arable.com

WICHTIG! Warten Sie, bis Sie sich am endgültigen Installationsort befinden, bevor Sie mit der Inbetriebnahme beginnen. Die Geräte können in Innenräumen nicht erfolgreich installiert werden.

1. Laden Sie den Akku auf

Der Akku ist geladen, wenn die Anzeige auf der Unterseite des Geräts grün leuchtet.

2. Planen Sie die Masthöhe und besorgen Sie das Installationszubehör

Der Mast sollte in einer Höhe von 1 Meter über der maximalen Schnitthöhe angebracht werden. Lassen Sie zusätzlich 40 cm des Mastes unter der Bodenoberfläche stehen.

3. Setzen Sie den Arable Bodenanker (falls Sie diesen verwenden) und den Mast ein

Wenn Sie einen Arable Bodenanker verwenden, positionieren Sie ihn so, dass er weder Pflanzenwurzeln noch Bewässerungsleitungen durchdringt.

4. Setzen Sie die Vogelabwehrspitzen ein

Entfernen Sie die schützende Plastikfolie von der Oberseite des Mark 2. Drücken Sie die Vogelspitzen zusammen und schieben Sie sie durch die Schlitzlöcher am Rand des Geräts. Ziehen Sie die Spitzen fest, bis sie einrasten.

5. Stellen Sie sicher, dass die Antenne nach unten gerichtet ist

Ältere Versionen des Mark 2 haben eine biegsame Antenne. Neuere Versionen haben eine starre Antenne, die bereits nach unten zeigt.

6. Aktivieren Sie den Mark 2 (schalten Sie das Gerät ein)

Halten Sie die Taste 5 Sekunden lang gedrückt, um eine Verbindung herzustellen. Die Lichter um das Arable-Logo auf der Oberseite des Mark 2 blinken blau und werden dann grün, eines nach dem anderen, beginnend mit dem Batterielicht im Uhrzeigersinn. Dies kann einige Minuten dauern. Der Mark 2 ist bereit, wenn alle vier Lichter grün sind. Wenn eines der Lämpchen rot leuchtet, konsultieren Sie den Abschnitt Fehlerbehebung in der digitalen Version dieses Handbuchs.

7. Überprüfen Sie die Bereitstellung

Drücken Sie schnell die Taste (< 2 Sekunden) und überprüfen Sie die Statusanzeigelampe an der Unterseite des Geräts. Ein grünes Licht zeigt die erfolgreiche Bereitstellung an. Wenn das Licht

gelb oder rot leuchtet, lesen Sie den Abschnitt Fehlerbehebung in der digitalen Version dieses Handbuchs.

8. Montieren Sie den Mark 2 am Mast

Suchen Sie die Pflanzendachsensoren an der Unterseite des Geräts. Platzieren Sie den Mark 2 auf dem Mast und drehen Sie ihn, um die Pflanzendachsensoren über die Pflanzen und zum Äquator ausgerichtet zu positionieren. Ziehen Sie die Befestigungsschraube fest.

9. Installieren Sie die Arable Bridge (falls verwendet)

Installationsanweisungen finden Sie in den Kurzanleitungen für Bridge.

10. Installieren Sie die Arable Solar

A. Befestigen Sie das Solar-Panel mindestens 20 cm (8") von der Mastspitze entfernt.

B. Richten Sie das Panel zum Äquator aus. Ziehen Sie die Flügelmutter an.

C. Wenn Sie die Arable Bridge verwenden, schließen Sie das Panel an die Arable Bridge an.

D. Wenn Sie nur einen Mark verwenden, schließen Sie das Panel mit einem zusätzlichen Kabel an den Mark an.

11. Benennen Sie den Gerätestandort auf der Arable-Plattform

Um den Bereitstellungsprozess abzuschließen, müssen Sie den Gerätestandort in der Web-Anwendung oder der mobilen App von Arable benennen. Ihr neu eingesetzter Mark wird als „Untitled Location“ angezeigt. Loggen Sie sich in eine der Anwendungen ein, um den Standort umzubenennen. Bitte beachten Sie, dass einige Messwerte (z.B. NDVI, Chlorophyll-Index) täglich aggregiert werden und es bis zu 24 Stunden dauern kann, bis sie zur Verfügung stehen.

Fragen?

Besuchen Sie support.arable.com oder senden Sie uns eine E-Mail an support@arable.com.

¡IMPORTANTE! Espera hasta que estés en la ubicación definitiva de la instalación para activarla. Los dispositivos no se configurarán correctamente en interiores.

1. Cargar la batería

La batería está cargada cuando la luz de la parte inferior del dispositivo está verde.

2. Planifica la altura del poste y hazte con los accesorios para la instalación

El Mark debe instalarse a una altura de 1 metro por encima de la altura máxima del cultivo. Entierra el poste al menos 40 cm por debajo de la superficie del suelo.

3. Instala el anclaje de tierra de Arable (si se usa) y el poste

Si se usa el anclaje de tierra de Arable, es mejor enterrarlo de forma que no perfora las raíces de las plantas o la instalación de riego.

4. Inserta los pinchos disuasorios de aves

Retira la película protectora de plástico de la parte superior del Mark 2. Aprieta los pinchos disuasorios de aves y empuja a través de las ranuras en el perímetro del dispositivo. Tira de los pinchos firmemente para fijarlos en su posición.

5. Asegúrate de que la antena esté apuntando hacia abajo

Las versiones anteriores del Mark 2 tienen una antena flexible. Las versiones más nuevas tienen una antena rígida que ya apunta hacia abajo.

6. Instala (enciende) el Mark 2

Mantén presionado el botón durante 5 segundos para conectarte. Las luces alrededor del logotipo de Arable en la parte superior del Mark 2 parpadearán en azul y luego, una por una, se volverán verdes, empezando por la luz de la batería y en el sentido de las agujas del reloj. Esto puede tardar unos minutos. El Mark 2 estará listo cuando las cuatro luces sean verdes. Si alguna de las luces está en rojo, consulta la sección Solución de problemas en la versión digital de esta guía.

7. Comprobar la instalación

Presiona rápidamente el botón (< 2 segundos) y comprueba la luz indicadora de estado en la parte inferior del dispositivo. Una luz verde indica una instalación correcta. Si la luz es amarilla o roja, consulta la sección Solución de problemas en la versión digital de esta guía.

8. Monta Mark 2 en el poste

Localiza los sensores de dosel en la parte inferior del dispositivo. Monta el Mark 2 en el poste y gíralo para colocar los sensores de dosel sobre el cultivo y orientados hacia el ecuador. Aprieta el tornillo de fijación.

9. Instala Arable Bridge (si se usa)

Consulta las instrucciones de instalación en las Guías de inicio de Bridge.

10. Instala Arable Solar

A. Fije el Solar a un mínimo de 20 cm (8 pulgadas) de la parte superior del poste.

B. Oriente el panel hacia el ecuador. Apriete las tuercas de mariposa.

C. Si está utilizando Arable Bridge, conecte el panel al Arable Bridge.

D. Si está utilizando únicamente un Mark, conecte el panel al Mark utilizando un cable suplementario.

11. Nombre de la ubicación del dispositivo en la plataforma de Arable

Para poder completar el proceso de implementación, debe nombrar la ubicación del dispositivo en la aplicación web o móvil de Arable. Su nueva implementación Mark aparecerá como "Untitled Location". Inicie sesión en cualquiera de las dos aplicaciones para cambiar el nombre de la ubicación. Ten en cuenta que algunas mediciones (por ejemplo, el NDVI o el índice de clorofila) se agregan una vez al día y pueden tardar hasta 24 horas en estar disponibles.

¿Preguntas?

Visita support.arable.com

o manda un e-mail a support@arable.com.

IMPORTANT ! Attendez d'être à l'emplacement d'installation final avant de tenter le déploiement. Les appareils ne peuvent pas être déployés en intérieur.

1. Charger la batterie

La batterie est chargée lorsque le voyant situé au bas de l'appareil est vert.

2. Calculer la hauteur du poteau et obtenir les accessoires d'installation

Le Mark doit être placé à une hauteur de 1 mètre au-dessus de la hauteur maximale des cultures. Prévoyez 40 cm supplémentaires sous la surface du sol.

3. Installer la fixation au sol Arable (si vous souhaitez l'utiliser) et le poteau

Si vous utilisez la fixation au sol Arable, placez-la de manière à ce qu'elle ne perce pas les racines des plantes ou les tuyaux d'irrigation.

4. Insérer les pics anti-oiseaux

Retirez le film plastique de protection de la partie supérieure du Mark 2. Pincez les pics anti-oiseaux et insérez-les dans les fentes situées sur le bord de l'appareil. Tirez fermement sur les pics pour les fixer solidement.

5. Veiller à ce que l'antenne soit orientée vers le bas

Les anciennes versions du Mark 2 ont une antenne pliable. Les versions plus récentes ont une antenne rigide déjà orientée vers le bas.

6. Déployer (allumer) le Mark 2

Appuyez sur le bouton et maintenez-le enfoncé pendant 5 secondes pour vous connecter. Les voyants autour du logo Arable sur le dessus du Mark 2 clignoteront en bleu puis passeront au vert, un à la fois en commençant par le voyant de la batterie, dans le sens des aiguilles d'une montre. Cela peut prendre quelques minutes. Le Mark 2 est déployé lorsque les quatre voyants sont verts. Si l'un des voyants est rouge, consultez la section Dépannage dans la version numérique de ce guide.

7. Vérifier le déploiement

Appuyez rapidement sur le bouton (moins de 2 secondes) et vérifiez le voyant situé sous l'appareil. Si celui-ci est vert, c'est que le déploiement a réussi. Si le voyant est jaune ou rouge, reportez-vous à la section Dépannage de la

version numérique de ce guide.

8. Placer le Mark 2 sur le poteau

Localisez les capteurs de couvert végétal situés sous l'appareil. Placez le Mark 2 sur le poteau et faites-le pivoter pour positionner les capteurs de couvert végétal au-dessus de la culture et orientés vers l'équateur. Serrez la vis de montage.

9. Installer Arable Bridge (si utilisé)

Reportez-vous aux guides de Bridge pour les instructions d'installation.

10. Installer Arable Solar

A. Fixez le Solar à au moins 20 cm du sommet du poteau.

B. Orientez le panneau vers l'équateur. Serrez les écrous papillons.

C. Si vous êtes utilisateur d'Arable Bridge, connectez le panneau à Arable Bridge.

D. Si vous n'utilisez qu'un Mark, connectez le panneau au Mark en utilisant un câble supplémentaire.

11. Nommez l'emplacement de l'appareil dans la plateforme Arable

Afin de terminer le processus de déploiement, vous devez nommer l'emplacement de l'appareil dans l'application web ou mobile Arable. Votre appareil Mark nouvellement déployé apparaîtra sous la mention « Untitled Location ». Connectez-vous à l'une ou l'autre des applications pour renommer l'emplacement. Veuillez noter que certains relevés (par exemple, le NDVI, l'indice de chlorophylle) sont agrégés quotidiennement et peuvent prendre jusqu'à 24 heures pour être visibles.

Vous avez des questions ?

Consultez support.arable.com ou envoyez-nous un e-mail à support@arable.com.

FONTOS! A rendszer használatával várja meg, amíg a végleges telepítési helyen tartózkodik. Az eszközök beltéren nem fognak rendeltetészerűen működni.

1. Töltse fel az akkumulátort

Az akkumulátor feltöltését a készülék alsó részén található, zölden világító fény jelzi.

2. Tervezze meg a pózna magasságát és készítse elő a telepítéshez szükséges tartozékokat

A Mark-ot legfeljebb 1 méterrel rögzítse a maximális terménymagasság felett. A póznát legalább 40 cm mélyen szúrja le a földbe.

3. Telepítse az Arable földhorgonyt (amennyiben ez szükséges) és a póznát

Az Arable földhorgony használata közben figyeljen, hogy ne szúrja át a növények gyökereit és az öntöző csöveket.

4. Helyezze fel a madárriasztó tuskéket

Távolítsa el a Mark 2 felső részén található védőfóliát. Tolja át a madárriasztó tuskéket az eszköz kerületén található réseken, a másik oldalon húzza át és rögzítse.

5. Bizonyosodjon meg róla, hogy az antenna lefelé néz

A Mark 2 korábbi kiadásai hajlítható antennával rendelkeznek. Az új típusok merev antennával rendelkeznek, amelyek eleve lefelé irányulnak.

6. Kezdje meg a Mark 2 használatát (kapcsolja be)

A csatlakozáshoz tartsa lenyomva a gombot 5 másodpercig. A Mark 2 tetején található Arable logó körüli fények az óramutató járásával megegyező irányban kéken villognak, majd zöldre váltanak - ezzel egyidejűleg az akkumulátor fény is világítani fog. Ez eltarthat néhány percig. A Mark 2 akkor működésre kész, ha mind a négy fény zölden világít. Ha bármelyik piros jelzést ad, akkor használja a digitális útmutató Hibaelhárítás fejezetét.

7. Erősítse meg a telepítést

Nyomja meg röviden a gombot (<2 másodperc) és ellenőrizze a készülék alján található állapotjelző fényt. A zölden világító fény jelzi a sikeres telepítést. Amennyiben ez sárgán vagy pirosan világít, úgy járjon el a digitális útmutató Hibaelhárítás fejezetének tanácsai szerint.

8. Rögzítse a Mark 2-t a póznán

Keresse meg a termés-korona érzékelőket az eszköz alján. Helyezze el a Mark 2-t a póznán úgy, hogy a termés-korona érzékelők a termés fölött és az egyenlítő irányába helyezkedjenek el. Húzza meg a rögzítőcsavart.

9. Telepítse az Arable Bridge (amennyiben használja)

A telepítési instrukciókat megtalálja a Bridge Gyors Használati Útmutatójában.

10. Telepítse az Arable Solar

A. Csatlakoztassa a Solar-t a pózna tetejétől legalább 20 cm-re (8").

B. Irányítsa a panelt az egyenlítő irányába. Szorítsa meg a szárnyas csavarokat.

C. Az Arable Bridge használata esetén csatlakoztass a panelt az Arable Bridge-hez.

D. Amennyiben csak Mark-ot használ, úgy a kiegészítő kábellel csatlakoztassa hozzá a panelt.

11. Nevezze el az eszköz helyzetét az Arable felületén

A telepítési folyamat befejezéséhez társítson nevet az eszköz helyzetéhez az Arable webes vagy mobilos alkalmazásban. Az újonnan telepített Mark a "Untitled Location" nevet kapja. Jelentkezzen be bármelyik alkalmazásba a helyszín átnevezéséhez. Vegye figyelembe, hogy bizonyos adatok (pl. NDVI - vegetációs index, klorofil index) naponta kerülnek összesítésre, ami akár 24 órát is igénybe vehet.

Kérdései vannak?

Látogassa meg a support.arable.com weboldalt vagy küldjön emailt a support@arable.com címre.



WAŻNE! Uruchom urządzenie, dopiero gdy umieścisz je w docelowej lokalizacji. Uruchomienie nie będzie możliwe w pomieszczeniu.

1. Naładuj baterię

Bateria jest naładowana, gdy lampka na spodzie urządzenia świeci na zielono.

2. Zaplanuj wysokość statywu i przygotuj akcesoria instalacyjne

Urządzenie Mark należy zamontować 1 metr powyżej maksymalnej wysokości roślin. Zadbaj o to, by 40 cm statywu znajdowało się poniżej poziomu gleby.

3. Zainstaluj element mocujący (jeśli go używasz) oraz statyw

Jeśli stosujesz element mocujący, umieść go tak, by nie uszkodził korzeni roślin oraz systemu nawadniającego.

4. Zainstaluj kolce odstraszające ptaki

Zdejmij folię ochronną z górnej części urządzenia Mark 2. Ściskając kolce, przepchnij je przez otwory na obrzeżach urządzenia. Pociągnij delikatnie, by umieścić kolce w pozycji docelowej.

5. Upewnij się, że antena skierowana jest w dół.

Starsze wersje urządzenia Mark 2 posiadają antenę umożliwiającą jej zginanie. Antena w nowszych wersjach jest sztywna i automatycznie skierowana w dół.

6. Uruchom urządzenie Mark 2

Aby się połączyć, wciśnij i przytrzymaj przycisk przez 5 sekund. Światelka dookoła logo Arable na wierzchu urządzenia Mark 2 będą migać na niebiesko, a następnie zgodnie z ruchem wskazówek zegara zaczną zmieniać kolor na zielony, począwszy od sygnalizacji naładowania baterii. Może to potrwać kilka minut. Urządzenie Mark 2 działa poprawnie, gdy wszystkie cztery lampki świecą na zielono. Jeśli którakolwiek świeci na czerwono, zajrzyj do sekcji rozwiązywania problemów w cyfrowej wersji tej instrukcji.

7. Sprawdź, czy urządzenie zostało uruchomione

Szybko wciśnij przycisk (krócej niż 2 sekundy) i sprawdź lampkę statusu na spodzie urządzenia. Barwa zielona oznacza pomyślne uruchomienie. Jeśli lampka świeci na żółto lub czerwono, zapoznaj się z sekcją rozwiązywania problemów w cyfrowej wersji tej instrukcji.

8. Umieść urządzenie Mark 2 na statywie

Odszukaj czujniki wysokości roślin na spodzie urządzenia. Umieść urządzenie Mark 2 na statywie i obróć je tak, by czujniki wysokości roślin znajdowały się nad roślinami i skierowane były w stronę równika. Dokręć śrubę montażową.

9. Zainstaluj Arable Bridge (jeśli z niego korzystasz)

Wskazówki odnośnie instalacji znajdziesz w części instrukcji poświęconej urządzeniom Bridge.

10. Zainstaluj Arable Solar

A. Zamocuj Arable Solar co najmniej 20 cm poniżej szczytu statywu.

B. Zwróć panel w kierunku równika. Dokręć nakrętki.

C. Jeśli korzystasz z Arable Bridge, podłącz go do panelu.

D. Jeżeli używasz tylko urządzenia Mark, podłącz je do panelu za pomocą dodatkowego kabla.

11. Nadaj lokalizacji urządzenia nazwę na platformie Arable

Aby ukończyć instalację, musisz nazwać lokalizację urządzenia na stronie Arable lub w aplikacji mobilnej. Po instalacji urządzenie Mark wyświetli się jako „Untitled Location”. Aby zmienić nazwę lokalizacji, zaloguj się do aplikacji. Niektóre odczyty (np. znormalizowany różnicowy wskaźnik wegetacji czy wskaźnik poziomu chlorofilu) zbierane są w trybie dobowym i mogą być dostępne dopiero po upływie 24 godzin.

Masz pytania?

Odwiedź support.arable.com

lub napisz na adres: support@arable.com.

IMPORTANTE! Aguarde até estar no local final de instalação para tentar instalar. Os dispositivos não funcionarão corretamente em ambientes fechados.

1. Carregue a bateria

A bateria está carregada quando a luz na parte inferior do dispositivo estiver verde.

2. Planeje a altura da haste e adquira acessórios de instalação

O Mark deve ser montado a uma altura de 1 metro acima do dossel da plantaç o. Deixe mais 40 cm da haste para baixo da superf cie do solo.

3. Instale a  ncora de Solo da Arable (se estiver usando uma) e a haste

Se voc  estiver usando uma  ncora de Solo da Arable, posicione-a de forma que n o perfure as ra zes das plantas ou os canais de irriga o.

4. Insira os arames para espantar p ssaros

Remova a pel cula de pl stico da parte de cima do Mark 2. Aperte as pontas de cada arame e insira-os nas aberturas encontradas por toda a lateral do dispositivo. Puxe at  que os arames fiquem fixos.

5. Certifique-se de que a antena est  apontada para o solo

As vers es mais antigas do Mark 2 possuem uma antena retr til. As vers es mais modernas possuem uma antena r gida, j  apontada para o solo.

6. Ative (ligue) o Mark 2

Mantenha o bot o pressionado por 5 segundos para se conectar. As luzes ao redor do logotipo da Arable, na parte de cima do Mark 2, piscar o em azul e ent o ficar o verdes, uma de cada vez, come ando pela luz de bateria, em sentido hor rio. Isso pode levar alguns minutos. O Mark 2 estar  ativo quando todas as 4 luzes estiverem verdes. Se alguma luz ficar vermelha, consulte a se o de solu o de problemas na vers o digital deste guia.

7. Verifique a instala o

Pressione o bot o rapidamente (< 2 segundos) e verifique a luz indicadora de status na parte inferior do dispositivo. Uma luz verde indica uma instala o bem sucedida. Se a luz ficar amarela ou vermelha, consulte a se o de solu o de problemas na vers o digital deste guia.

8. Monte o Mark 2 na haste

Localize os sensores de dossel na parte inferior do dispositivo. Coloque o Mark 2 na haste e rotacione para posicionar os sensores de dossel sobre a planta o e em dire o ao equador. Aperte o parafuso de montagem.

9. Instale o Arable Bridge (se estiver usando um)

Consulte o guia de inicia o r pida do Bridge para instru es de instala o.

10. Instale o Arable Solar

A. Fixe o Solar pelo menos 20 cm (8") acima do topo da haste.

B. Direcione o painel para o equador. Aperte as porcas borboleta.

C. Caso esteja usando o Arable Bridge, conecte-o ao painel.

D. Caso esteja usando apenas o Mark, conecte o painel ao Mark utilizando o cabo suplementar.

11. D  um nome para o local do dispositivo na Plataforma da Arable

Para concluir o processo de instala o, voc  precisa atribuir um nome para o local do dispositivo no app m vel ou web da Arable. Seu Mark rec m instalado aparecer  como "Untitled Location". Acesse um dos apps para renomear o local. Por favor, observe que algumas leituras (por exemplo, NDVI e  ndice de clorofila) s o agregadas diariamente e podem levar at  24 horas para ficarem dispon veis.

D vidas?

Visite support.arable.com ou envie um e-mail para support@arable.com.



ВАЖНО! Прежде чем приступить к разворачиванию, убедитесь, что находитесь в конечном месте установки. Устройства не смогут успешно подключиться в помещении.

1. Зарядите аккумулятор

Аккумулятор заряжен, когда индикатор на нижней панели устройства горит зеленым светом.

2. Примерьте высоту стойки и достаньте монтажные принадлежности

Установите Mark на высоте 1 метра над максимальной высотой посева. На 40 см стойка должна уходить под землю.

3. Установите грунтовый винтовой анкер Arable (если используете его) и стойку

Если вы используете грунтовый винтовой анкер Arable, расположите его так, чтобы он не прокалывал корни растений и не затрагивал ирригационные линии.

4. Вставьте шипы для отпугивания птиц

Снимите защитную пластиковую пленку с верхней части Mark 2. Зажмите шипы для отпугивания птиц и протолкните их через прорези по периметру устройства. Потяните шипы, чтобы зафиксировать их на месте.

5. Убедитесь, что антенна направлена вниз

Предыдущие версии Mark 2 имеют гибкую антенну. В более новых версиях антенна жесткая и уже направлена вниз.

6. Разверните (включите) Mark 2

Нажмите и удерживайте кнопку в течение 5 секунд, чтобы подключиться. Огоньки вокруг логотипа Arable в верхней части Mark 2 будут мигать синим цветом, а затем станут зелеными — по одному, начиная с индикатора аккумулятора, по часовой стрелке. Это может занять несколько минут. Mark 2 разворачивается, когда все четыре огонька горят зеленым цветом. Если какой-либо из индикаторов горит красным, обратитесь к разделу «Устранение неполадок» в электронной версии данного руководства.

7. Проверка подключения

Быстро нажмите кнопку (< 2 секунд) и проверьте индикатор состояния

внизу устройства. Зеленый свет указывает на успешное разворачивание. Если индикатор горит желтым или красным светом, обратитесь к разделу «Устранение неполадок» в электронной версии данного руководства.

8. Закрепите Mark 2 на стойке

Найдите датчики навеса на нижней стороне устройства. Поместите Mark 2 на стойку и поверните так, чтобы датчики навеса были расположены над землей по направлению к экватору. Затяните крепежный винт.

9. Установите Arable Bridge (если он используется)

Инструкции можно найти в руководствах по установке Bridge.

10. Установите Arable Solar

А. Присоедините Solar на высоте минимум 20 см (8 дюймов) от вершины штатива.

Б. Направьте панель в сторону экватора. Затяните барашковые гайки.

В. Если используете Arable Bridge, подключите панель к Arable Bridge.

Г. Если используете только Mark, подключите панель к Mark с помощью дополнительного кабеля.

11. Укажите локацию устройства на платформе Arable

Чтобы завершить процесс установки, вы должны указать локацию устройства в веб- или мобильном приложении Arable. Недавно установленный Mark появится под именем «Untitled Location». Зайдите в любое из приложений, чтобы переименовать локацию. Пожалуйста, обратите внимание, что некоторые показатели (например, NDVI, индекс хлорофилла) обновляются ежедневно. Этот процесс может занять до 24 часов, после чего показатели будут доступны.

Остались вопросы?

Посетите support.arable.com или напишите на support@arable.com.

ВАЖЛИВО! Починайте установку лише на тому місці, де прилад стоятиме й надалі. У приміщенні його неможливо правильно встановити.

1. Зарядіть батарею

Батарея заряджена, коли індикатор на нижній панелі приладу горить зеленим кольором.

2. Визначте висоту опори та підготуйте потрібні аксесуари для установки

Прилад Mark слід встановлювати на 1 метр вище максимальної висоти рослин на ділянці. Врахуйте також додаткові 40 см, на які опора заглиблюється у землю.

3. Встановіть ґрунтовий анкер Arable (якщо користуєтеся ним) та опору

Якщо ви використовуєте ґрунтовий анкер Arable, то розташуйте його так, щоб не пошкодити корені рослин або систему зрошення.

4. Вставте шипи від птахів

Зніміть захисну пластикову плівку з верхньої частини Mark 2. Кінчики протипташиних прутів зведіть та проштовхніть кризь отвори по периметру приладу. Потягніть шипи так, щоб вони міцно закріпилися.

5. Переконайтеся, що антена спрямована донизу

Старші версії Mark 2 мають гнучку антену. У новіших версіях антена жорстка і вже дивиться вниз.

6. Розпочніть роботу (увімкніть) Mark 2

Щоб під'єднати прилад, натисніть й утримуйте кнопку впродовж 5 секунд. Індикатори довкола логотипу Arable на корпусі Mark 2 спалахуватимуть синім, а потім зеленим по черзі за годинниковою стрілкою, починаючи з індикатора батареї. Цей процес може тривати кілька хвилин. Mark 2 запрацює, коли усі чотири індикатори стануть зеленими. Якщо якийсь із них горить червоним, дивіться розділ «Усунення несправностей» у цифровій версії цієї інструкції.

7. Перевірте роботу приладу

Швидко (менше 2-х секунд) натисніть кнопку і перевірте індикатор стану знизу приладу. Зелене світло означає, що прилад запущений успішно. Якщо ж

індикатор горить жовтим або червоним, дивіться розділ «Усунення несправностей» у цифровій версії цієї інструкції.

8. Закріпіть Mark 2 на опору

Розмістіть датчики рослинного покриву на нижній стороні приладу. Поставте Mark 2 на опору та прокручіть, аби розташувати датчики над рослинами і спрямувати їх у бік екватора. Затягніть кріпильний гвинт.

9. Встановіть Arable Bridge (якщо користуєтеся ним)

Інформацію щодо установки дивіться в інструкціях до Bridge.

10. Встановіть Arable Solar

А. Прикріпіть Solar мінімум на 20 см нижче верху опори.

Б. Спрямуйте панель до екватора. Затягніть гайки-баранці.

В. Якщо використовуєте Arable Bridge, з'єднайте з ним панель.

Г. Якщо використовуєте лише Mark, з'єднайте з ним панель через додатковий кабель.

11. Дайте назву локації приладу на платформі Arable

Щоб завершити встановлення, необхідно дати назву локації приладу в Arable Web або у мобільному додатку. Щойно встановлений Mark буде відображений у вас як «Untitled Location». Увійдіть до програми, аби дати локації нову назву. Увійдіть до програми (веб або додаток), аби дати приладу нову назву. Зверніть увагу, що деякі дані (наприклад, хлорофільний індекс та NDVI) збираються щоденно і стануть доступні лише за 24 години.

Щось цікавить?

Заходьте на support.arable.com або пишіть на пошту support@arable.com.

重要！ 请确保您处于最终安装位置之后再行部署。设备无法成功部署于室内。

1. 给电池充电

当设备底部指示灯为绿色时，电池即充电完成。

2. 规划杆高度并获取安装附件

Mark 应安装在作物最高点上方 1 米的地方，并保留杆底额外 40 厘米以置入土壤内。

3. 安装 Arable 地锚（如果使用）和杆

如果使用 Arable 地锚，请避开植物根系或灌溉管道的位置以免刺破。

4. 插入防鸟刺

从 Mark 2 的顶部移除塑料保护膜。捏住防鸟刺，然后从设备底部外圈的插槽插入。施力拉动防鸟刺的尖端，使其固定就位。

5. 确保天线朝下

Mark 2 旧版有一个可弯曲的天线；新版的为硬制天线，且已朝下。

6. 部署（打开）Mark 2

按住按钮 5 秒即可连接。Mark 2 顶部 Arable 标志周围的指示灯将从电池指示灯开始，按顺时针方向，一个接一个，先闪烁蓝灯后转为绿灯，这过程可能需要几分钟。当全部四个指示灯亮绿灯，即代表 Mark 2 已部署完成。如果任何一个指示灯亮红灯，请查阅本指南数字版中的故障排除章节。

7. 验证部署

快速按下按钮（少于两秒）并检查设备底部的状态指示灯：绿灯即表示成功部署；如果亮黄灯或红灯，请查阅本指南数字版中的故障排除章节。

8. 将 Mark 2 安装在杆上

在设备的底部找到冠层传感器。将 Mark 2 置于杆上，然后将冠层传感器转至作物上方并朝向赤道，最后拧紧安装螺钉。

9. 安装 Arable Bridge（如果使用）

有关安装说明，请参阅 Bridge 的《快速入门指南》。

10. 安装 Arable Solar

- A. 加装 Solar 时，至少离竿顶 20 厘米（8 英寸）。
- B. 将面板朝向赤道。拧紧蝶形螺母。
- C. 如使用 Arable Bridge，请将面板连接到 Arable Bridge。
- D. 如果只使用一个 Mark，请使用附属电缆将面板连接到 Mark。

11. 在 Arable 平台命名设备位置

为了完成部署过程，您必须在 Arable 网页或移动应用命名该设备位置。您新部署的 Mark 将显示为“Untitled Location”。登录上述任一应用，并重新命名该位置。请注意，部分读数（例如 NDVI、叶绿素指数）每天汇总一次，可能需要至多 24 小时进行更新。

您有疑问吗？

请访问 support.arable.com

或发送电子邮件至 support@arable.com。



Arable Labs, Inc.

www.arable.com

@ArableLabs

support@arable.com

AR-08/2021